

iREST

IREST IXPIRIO (A362)
MASSAGE CHAIR(Fotel masujący)
OPERATION INSTRUCTIONS(Instrukcja obsługi)

SAVE THESE INSTRUCTIONS ZACHOWAJ INSTRUKCJĘ

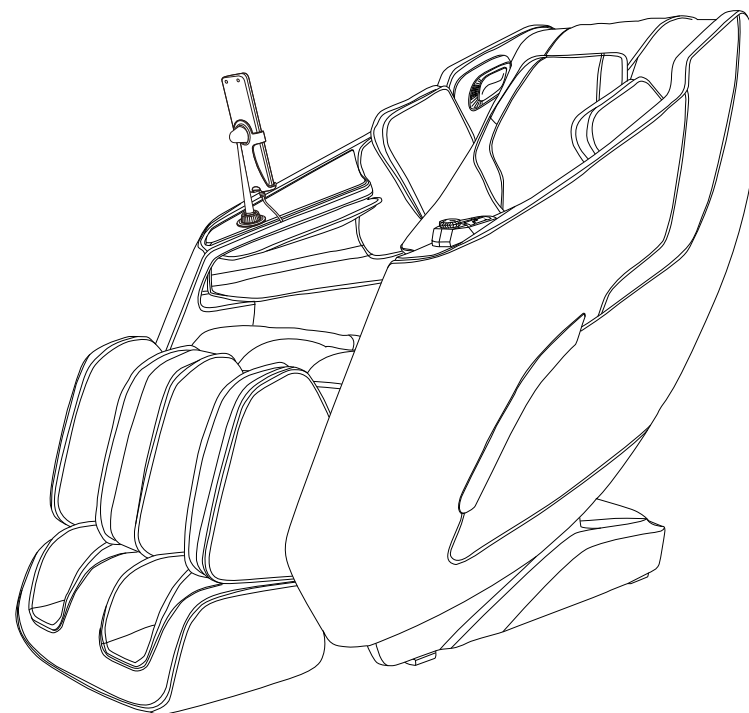

Thanks for purchasing this product. Please read this manual instruction carefully in order to know how to use this product correctly before operation. Please pay more attention to some important safety warning and keep this manual book properly for future use.

Note: Our company reserves the right to change and explain the design of the product. If there is some difference between the product function in market circulation and the description in the manual, it is a normal update of the product, and our company will not inform you otherwise. The specific product function and color shall prevail in kind.

CONTENTS

Before Use

Safety Precautions ----- 02-04
Installation Parts ----- 05
Place Massage Chair ----- 06-07
Before Use ----- 08-09
Product Structure ----- 10-15

Usage Method

Operation Instructions ----- 16-20

Maintain



Cleaning and Maintenance ----- 21

Important

Troubleshooting ----- 22
Product Specifications ----- 23

Safety Precautions must be observed

- Please read all relevant instructions carefully before use.
- The notes marked here will help you to use the product safely and correctly.
- In order to clearly indicate the extent of harm and damage, precautions are divided into **"Warning"** and **"Caution"** that may be caused by incorrect use. Both of them are important for safety and must be followed.

 Warning	Indicates that serious injury or death may result from improper use.
 Caution	Indicates that misuse may cause minor injury or property damage.

- Please pay attention to the symbol before each safety item.

 Forbidden	Absolute prohibition
--	----------------------

The following populations should not use this product

 Forbidden	<ul style="list-style-type: none"> ■ The device is not intended for use by persons (including children) with physical disabilities, sensory or neurological impairments or who lack experience and common sense, unless they are supervised and instructed in the use of the device by those responsible for their safety. Children must be supervised to ensure they do not play with instruments. ■ Patients with osteoporosis. ■ Patients with heart disease or wearing electronic medical devices such as a pacemaker. ■ People who have a fever. ■ Pregnant women or women on their menstrual period. ■ Patients who are injured or have a skin disease. ■ When unsupervised, any children are under the age of 14 and those unconscious are not allowed to use this product. ■ People who are told by their physicians to have rest or who feel unwell. ■ People whose bodies are wet are forbidden to use this product. ■ This product has a hot surface. Persons insensitive to heat must pay attention when using this product. ■ If the supply cord is damaged, to avoid danger, it must be replaced by a professional from the manufacturer, its maintenance department or similar department
---	---

Safety Precautions must be observed

Important safety warnings	
 Warnings	<ul style="list-style-type: none"> ■ Do not allow children to touch any movable part of this product. ■ Use the well-grounded power supply unit suitable for this product. ■ Pull out the plug after use or before cleaning to avoid any physical injury or damage to the product. ■ Operate this product as instructed in this manual. ■ Do not use any parts or accessories which are not recommended. ■ Do not use this product outdoors. ■ Please read the Operation Instructions carefully before operation. ■ Never use this product for any other purpose not listed herein. ■ 20 minutes of usage each time is recommended. ■ Do not use this product if the cover or leather is broken or damaged. ■ Do not drop anything into this product. ■ Never fall asleep while using this product. ■ Do not use this product if you are drunk or feel unwell. ■ Do not use this product within one hour after a meal. ■ Do not use this product with excessive force to avoid any injury.

Safety precautions	
 Caution	<ul style="list-style-type: none"> ■ Check whether voltage is consistent with the specification of this product. ■ Never insert or pull out the plug with a wet hand. ■ Do not let water flow into this product to avoid electric shock or cause damage to this product. ■ Do not pull the power cord when plugging or unplugging it. Rough handling is forbidden. ■ Do not damage the wire or modify the circuit of this product. ■ Do not clean live parts of this product with a wet cloth such as a power switch and plug. ■ Be away from this product in case of power failure to avoid any injury if power is restored suddenly. ■ Stop using this product at once while it works abnormal, and consult your local supplier. ■ Stop using this product if you feel unwell, and consult your health care practitioner.

Storage conditions	
 Caution	<ul style="list-style-type: none"> ■ Storage room temperature: 5 °C to 40 °C. ■ Relative humidity (RH) between 20% and 80%; free of corrosive gases, and a well-ventilated room.

Safety Precautions must be observed

Product service and maintenance	
 Caution	<ul style="list-style-type: none">■ This product should be maintained by the service center designated by the manufacturer only. No user should disassemble or maintain it without permission.■ Do not forget to turn off the main power switch after usage.■ Do not use this product if the power socket becomes loose.■ If this product will be left unused for a long period of time, it is necessary to roll up the power cord of this product and store this product in a dry and dust-free environment.■ Do not store this product at a high temperature or near open flame. Avoid prolonged exposure to direct sunshine.■ Please clean this product with dry cloth. Never use thinner, benzene or alcohol.■ The mechanical components of this product are specially designed and manufactured, so no special maintenance is needed.■ Do not use a sharp object to stab at this product.■ Do not roll or pull this product on any uneven ground. Instead, it should be lifted before moving.■ Please use this product intermittently. Do not keep it working continuously for a long period of time.

Operating environment	
 Caution	<ul style="list-style-type: none">■ Do not use this product in a very moist environment such as the bathroom.■ Stop using this product immediately when the ambient temperature changes sharply.■ Do not use this product in any heavily-dusty or caustic environment.■ Do not use this product in a small space or a place without good ventilation.

Solutions to ordinary malfunctions	
 Caution	<ul style="list-style-type: none">■ If the motor sounds during operation of this product, this is the normal operation sound.■ If the controller cannot work normally, check whether the plug and the power socket are connected reliably, and whether the power switch is turned on.■ If the rated working time is over, this product will automatically activate the power-off button; If this product keeps operating for a long period of time, the temperature protector will stop this product automatically. The product can be used again after half an hour.

Installation parts

Calf installation instructions

1. Insert the wire of the calf and the air pipe into the front socket of the steel frame assembly (Figure 1).
2. Then push the connected wire and air pipe into the hole in the backrest frame (Figure 2).
3. After the wire docking is completed, open the calf fixing covers on both sides of the steel frame assembly (Figure 3).
4. Lift the calf into the notch, close the fixing covers, and secure it in place with 2 pieces screws (Figure 4).

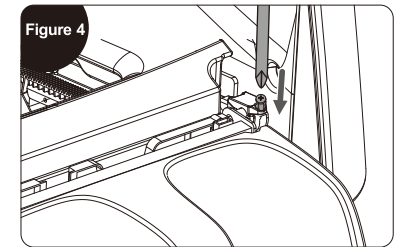
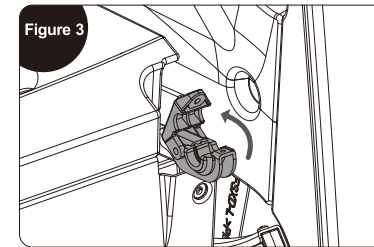
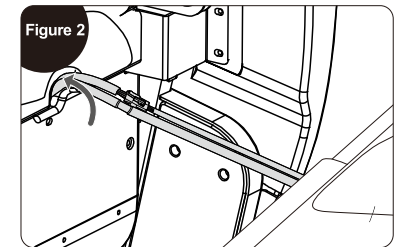
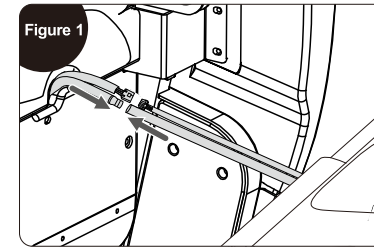

Place massage chair

Installation placement

Make sure there is enough space for the massage chair can be tilted at least 30 cm.

Do not expose the massage chair directly to high temperature environment due to sunlight (such as: in front of heating equipment), and place it to where can avoid high temperature and direct sunlight. It is recommended to lay a soft cushion for long-term use in a designated location. When laying the cushion, the size of the cushion should be enough to cover. Keep the range where the machine touches the floor and the range where your feet touch the floor.

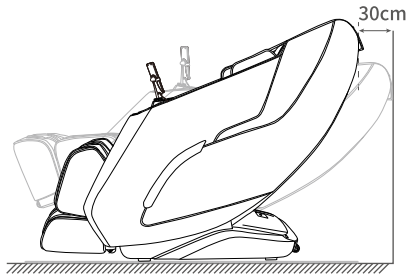

Product lift instruction

Require team work to lift and move the chair to avoid injury.

1. Please lift the massage chair to move it on vulnerable ground such as wooden floor.
2. When moving on a similar wooden floor, it is recommended to lift it. Avoid damage to the casters. When the floor is lifted and moved to the designated position, be careful to keep your hands out of the way to avoid injury, and be careful of your feet being crushed. Do not let go of the unit until the unit is completely flat, the floor may be damaged, therefore, it is recommended to place mats, etc. on the floor.

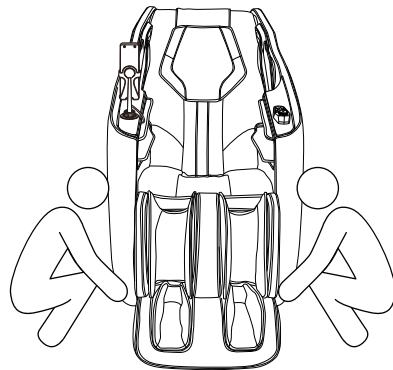

Place massage chair

Move method

Use the rear casters to move the massage chair. Move the chair by tilting it down and backward about 45° as shown in the diagram.

NOTE: Excessive force to title will cause the chair to tip over completely and product damage.

1. Before moving, please shut down the machine properly to reset the whole machine, and then cut off the power.
2. Please keep the chair vacant when moving. (People, pets or clutter will not be able to stay on the chair.)
3. When moving, do not cross a drop barrier higher than 2mm or a gap greater than 5mm.
4. When using casters to move this product, single continuous movement is not supported; if the distance exceeds 50 meters, please make this product move slowly and evenly.

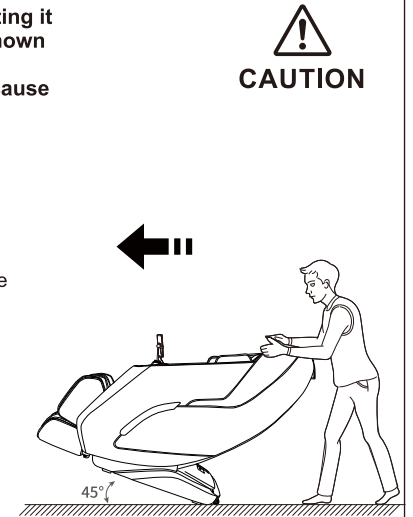

How to disassemble and use headrest cushion and backrest cushion

Using a headrest cushion can reduce the intensity of kneading massage on the neck and shoulders, and you can decide whether to use a headrest cushion according to your needs (recommended to use a headrest cushion). The backrest cushion and the backrest are connected by a zipper (1), and the headrest cushion and the backrest cushion are connected by a zipper (2).

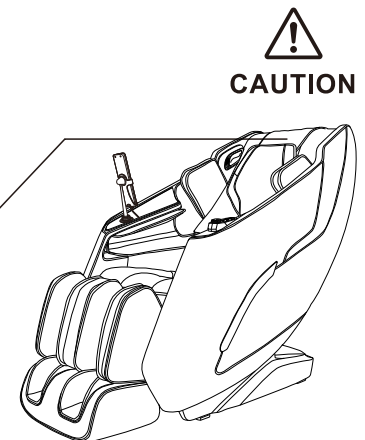
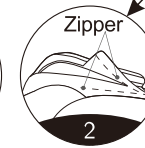
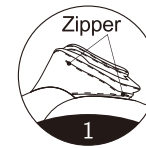

Before use

Check around

Make sure that there are no people, pets and other objects around the unit.

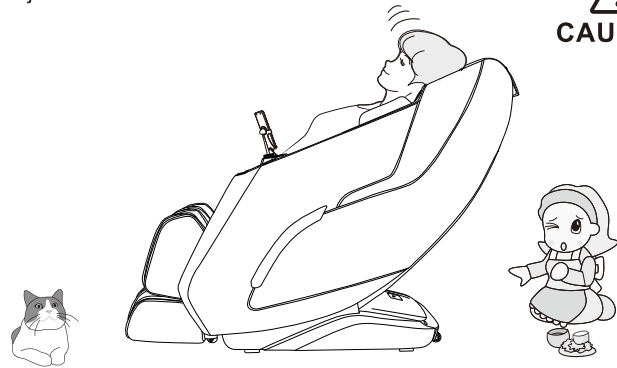

CAUTION

Make sure there are no foreign objects in the gaps of the machine

Before massaging, make sure that no foreign objects are caught in the legs, feet, etc.
Under no circumstances allow hands, feet, and head to penetrate into the area between the lower leg mechanism and main body, or the area between the armrest and the capsule.
Under no circumstances should hands, feet, or head sink under the fabric or leather covering of the massage area.

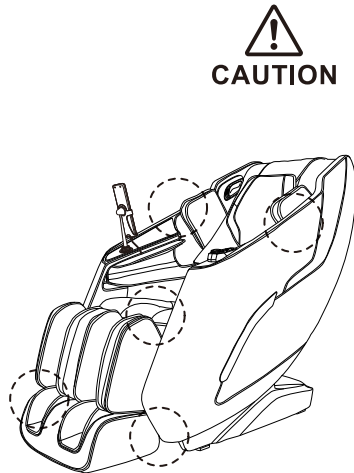



CAUTION

Before Use

Turn on the power

Caution

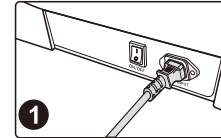
Plug in power cord



Schematic diagram of power on

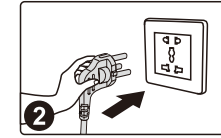

Turn on the power switch ("I" position)

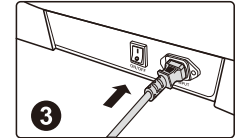



Warn

- Please check whether the power cord and power plug are damaged before use.
- Please supply power to this product in accordance with the working power requirements of this product's calibration.
- It is strictly forbidden to use a power supply other than the nominal power supply of this product.
- It is strictly forbidden to connect various power conversion devices to supply power to this product without authorization.

Product Structure

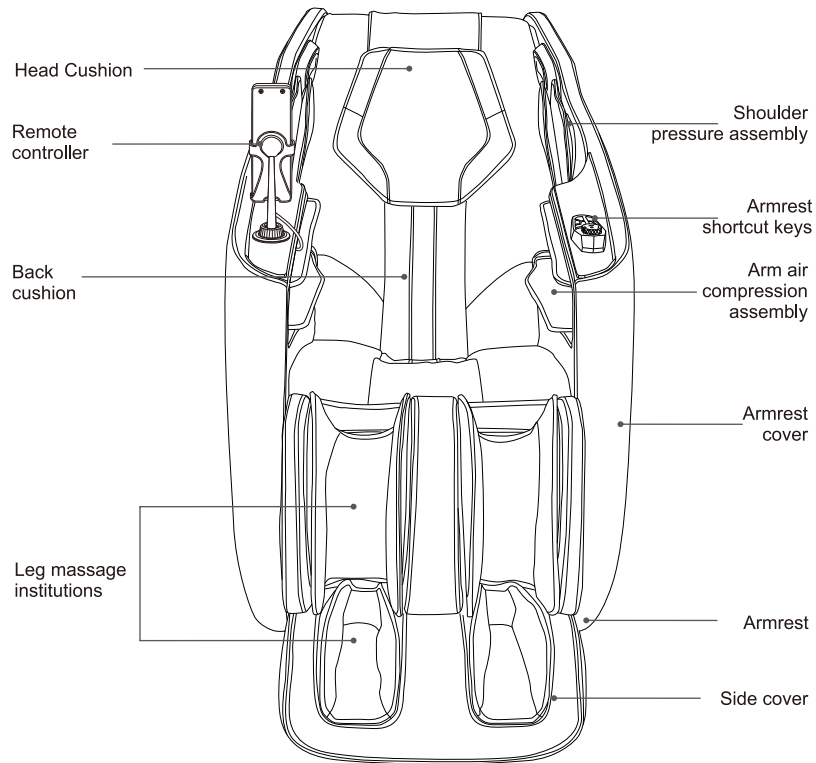
Parts description



Product Structure

Function distribution

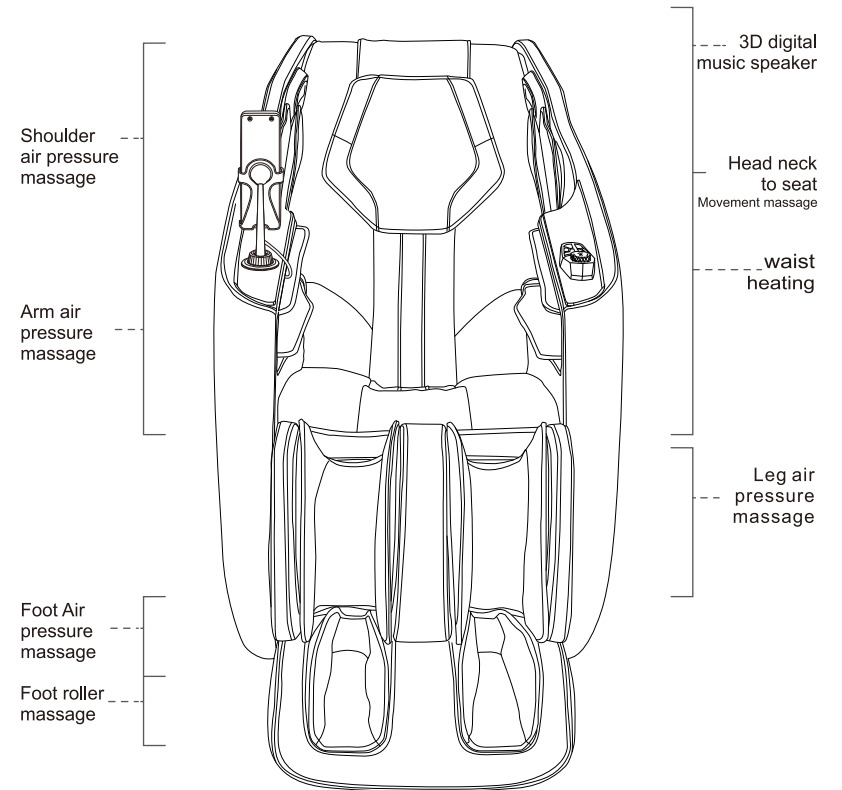

Product Structure

Note: The specific displays refer to the actual object of this product!



Product Structure







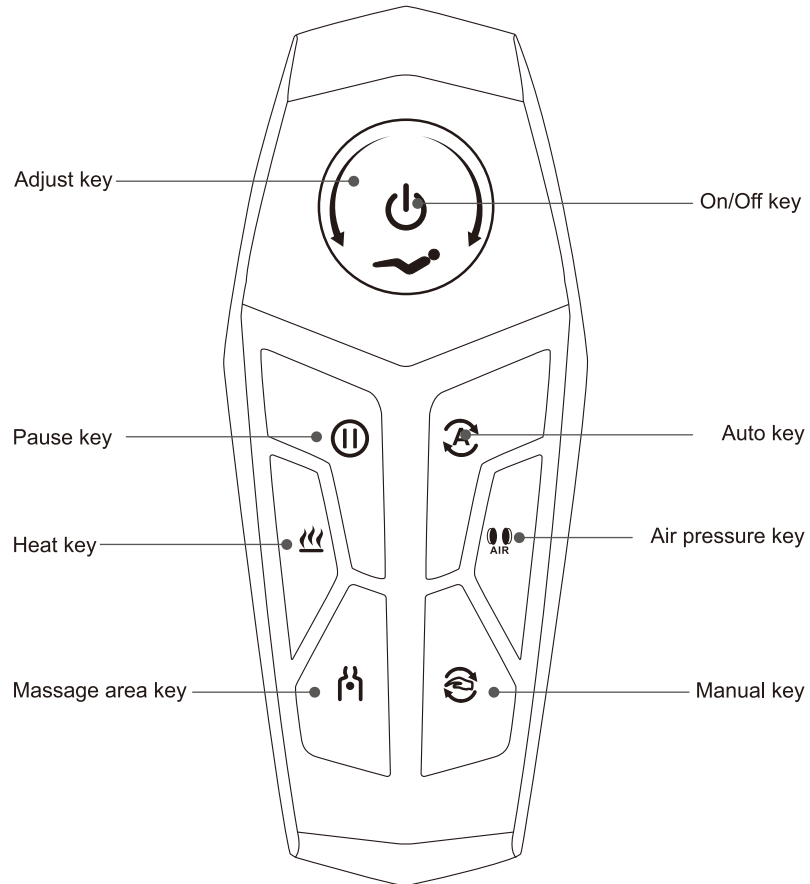

- 1.LCD display:
 - Display all massage functions
- 2.Power switch:
 - Turn on or Turn off all massage functions.
- 3.Pause button:
 - Stop or start all massage functions..
- 4.Timing button
 - Time setting
- 5.Auto lying Button
 - There are four automatic lying position, choose your favorite one.
- 6.Auto massage Button
 - Please refer to page 17 of this manual for details.
- 7.Air pressure mode Button
 - Turn on/off the air pressure massage function (refer to page 18 of this manual for details).
- 8.Manual massage button
 - Please refer to page 18 of this manual for details.
- 9.Sole roller button
 - Turn on/off sole roller massage function
- 10.Shoulder adjust button
 - Make the adjustment on shoulder acupressure points.
- 11.Lifting button
 - Rise up the backrest and lower down the footrest.
- 12.Lying button
 - Lower down the backrest and rise up the footrest.
- 13.Air pressure intensity button
 - Make the adjustment on air pressure intensity.
- 14.Heating
 - Turn on/off heating massage function

Product Structure

II. Introduction to Armrest Shortcut Keys



Product Structure





Function	Description
	Power key: Short press this key to turn ON/OFF the massage.
	Linkage lying knob: By rotating this knob clockwise, the backrest will move downward slowly and the legrest will rise slowly; by releasing it, such DOWN/UP action of the backrest and the legrest will be stopped.
	Linkage sitting knob: By rotating this knob counterclockwise, the backrest will rise slowly and the legrest will move downward slowly; by releasing it, such UP/DOWN action of the backrest and the legrest will be stopped.
	Press this key during massage, and all the massage actions will be suspended at once. (i.e. the massage chair will turn off after 20min). Then press this key again to restore all the previous massage actions.
	Auto mode key: each time the key is short pressed, it will be switched to next automatic massage function.
	Heat treatment key: Click the key to enable or disable the heat treatment function.
	Air pressure key: Each time the button is pressed, it switches to an air pressure mode, with a total of four modes (including turning off air pressure), which can be switched cyclically.
	Massage area key: press this button to switch the back stretch mode
	Manual key: each time the key is short pressed, it will be switched to next technique massage function.

Operation Instructions

III. Start massage

- ①. Press the power button to start the massage, the default is comfort massage.
- ②. Automatic angle adjustment (you can press the "A Auto"/"A" button to skip).
- ③. Automatic human shoulder position detection, keep the sitting posture fit with the massage chair (you can press the "A Auto"/"A" button to skip).
- ④. Shoulder position fine-tuning, if the detected position deviates from the actual shoulder position, adjust it to the appropriate position through the up and down buttons of the shoulder position (you can press the "A Auto"/"A" button to skip), there are 11 shoulder positions in total. If there is no adjustment within 10 seconds, it will enter into the massage function.

Note: You can select the automatic function during the booting process. Repeatedly selecting the same automatic function can skip the booting process and enter the massage directly.



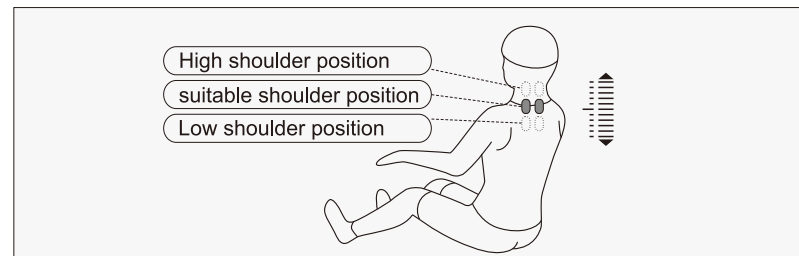



Button	Description	Display
	Move the massage balls upward to a suitable shoulder position.	
	Move the massage balls downward to a suitable shoulder position.	



In the process of detecting shoulder position and massage position, press up or down keys to adjust the shoulder position when there's beep sound.











Operation Instructions

• Automatic massage







Function	Button	Description	Display	
Automatic massage		Comfort: The most comfortable massage experience.	F1 Auto	
		Relax: the depth of the soft and comfortable massage, relieve body fatigue.	F2 Auto	
		Through the massage chair rocking back and forth, mimic the function of rocking chair, with unique massage method, relieve fatigue and fall asleep easily.	F3 Auto	
		Shoulder & Neck: Focus on the shoulder and neck massage.	F4 Auto	
		Back & Waist: Focus on the back and waist massage.	F5 Auto	
			Full body massage: Deep massage to rejuvenate your body.	F6 Auto
			Spinal massage: Focus on spine massage and fully relieve the fatigue and pain from your body.	F7 Auto
			Ache relieve: Deep massage on the acupressure points can effectively relieve ache.	F8 Auto
			Bottom Toing: Improve overall blood circulation of body to enhance vitality and immunity .	F9 Auto
			Beautiful buttocks shaping: effective massage for the buttocks and thighs , plays a role in shaping the body, reducing the accumulation of excess body fat.	FA Auto
		Good-night sleep : massage the twelve health acupoints to help the body regulate balance, quickly improve sleep and improve sleep quality.	FB Auto	
		Leisure Heath: for sedentary sitting in the office, massage can increase the amount of physical activity and improve the body's function.	FC Auto	

Operation Instructions

• Manual massage for the upper body

Function	Button	Massage ball adjustment	Display
Mode	Mode	Shiatsu: speed, width	
		Kneading: speed	
		Tapping: speed, width	
		Simultaneous kneading and Tapping: speed	
		Knocking: speed, width	
Speed	Speed	5 speed levels adjustable	
Width	Width	3 width levels adjustable	
Back stretch		Fixed position and spot massage	H1
		Small area local round trip massage.	H2
		A round trip massage.	H3
		Upper Back: A round-trip massage on the upper back.	H4
		Lower Back: A round-trip massage for the lower back.	H5
		Massage position adjustment (In the fixed point and local modes, the massage position can be adjusted.)	Manipulator UP
		Manipulator DOWN	

• Airbag massage

Function	Button	Description	Display
Air pressure Mode	Air Pressure	Full air pressure: airbag massage on the arms, legs and feet.	Arm  Feet 
		Arms: airbag massage on the arms.	Arm 
		Legs: airbag massage on the legs and feet.	Feet 
intensity	Intensity	Adjustable among three levels.	Arm  Feet 

Operation Instructions



• Foot roller massage

Function	Button	Description	Display
Foot roller	Foot Roller	Press this button to turn on or off the foot roller massage. Three intensity levels (i.e. weak, medium, strong) are adjustable, and switching among four states (i.e. weak, medium, strong, OFF) is available.	



• Heat massage

Function	Button	Description	Display
Heat	Heating	Press this button to turn on or off the graphene heating treatment on the waist. After it is started, heating can be performed within three minutes.	

• Pause/start massage button

Function	Button	Description	Display
Pause/start		Press this button during massage, and all the massage actions will be suspended at once. (i.e. the massage chair will turn off after 20min). Then press this button again to restore all the previous massage actions.	

• Lying angle adjustment

Function	Button	Description
Up key		Press this button. The backrest will slowly rise, and the legrest will slowly move downward. Beeps can be heard until it reaches the top. Press this button again during sitting up. Such action will stop immediately.
Lying key		Press this button. The backrest will slowly move downward, and the legrest will slowly rise. Beeps can be heard until it reaches the bottom. Press this button again during lying. Such action will stop immediately.
Automatic lying		Press this button every time to switch to an automatic lying mode. There are four modes in total for switching.

• Other manual functions

Function	Button	Description	Display
Timing	Times	This button is used for time adjustment. After it is pressed every time, the duration will increase by 5 minutes. The total duration cannot exceed 30 minutes; otherwise, such setting will return to the minimum time value.	20min

Operation Instructions

V. Operation Instructions for Bluetooth Speaker Play

1. Enter the smart device main menu, Open "Settings" and select the "Bluetooth" options. Open "Bluetooth", and Bluetooth will automatically "Search for a New Bluetooth Device".
2. The smart device will search for the corresponding Bluetooth model (e.g. IMCM-XXXX), Click the "Match" button, if you are asked whether to match with the device, you just select "Match" to complete matching.
3. Turn on "Music Player" in the smart device and select the song to play.

VI. End the massage

1. During the massage process, press the power key on touch screen controller to immediately turn off all massage functions, the backrest and leg rest will reset, or when the massage timer expires, it will automatically turn off all massage functions, but the backrest and leg rest will not reset.

Cut off the power of the whole machine. Figure (switch power off)

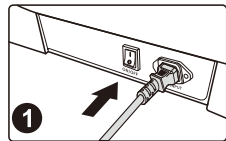

Power off ("0" position)

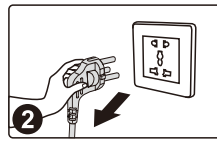

Take off the power plug

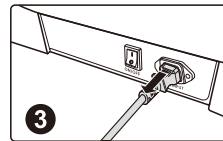

Take off the product power cable.

Cleaning and Maintenance

Clean PU leather and plastic parts

Wipe the leather with a soft, dry cloth.

- Do not use chemicals such as thinner, gasoline, alcohol, etc. to clean the unit.
- When using commercially available leather care products (rags), please follow the instructions for use.

■ If the PU leather is particularly dirty, wipe it by the following methods.

- ① Immerse a soft cloth in water or hot water containing 3% to 5% neutral detergent, then wring it out thoroughly.
- ② Use the above soft cloth to wipe the leather surface.
- ③ Wipe off the cleaning solution with a cloth soaked in clean water and thoroughly wrung out.
- ④ Wipe with a wrung soft cloth.
- ⑤ Let it air dry naturally.

■ When it is difficult to remove stains, please immerse commercially available melamine foam in neutral detergent, and then wipe the machine with it.

■ Do not use a hair dryer to dry the surface.

■ As the color of the fabric will stain the surface of the PU leather, be careful when wiping the chair with denim and colored fabrics.

■ Do not keep these parts in contact with plastic for a long time, as this will cause discoloration.

■ PU leather may be discolored, so when using hair dye, please cover the touched part with a towel.

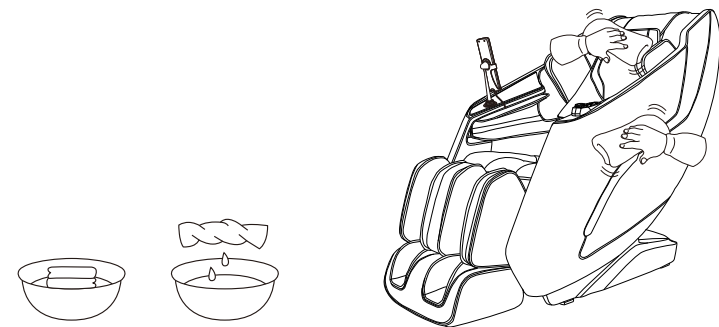

Troubleshooting

Fault	When the calf mechanism or the backrest reaches a certain position, press the corresponding adjustment button and it will no longer change, and a continuous "beep, beep" sound will be emitted.
Solution	Due to product structure design and ergonomic requirements, this product has a limited protection design for the limit state of attitude adjustment. At the same time, a reminder sound will sound when the limit is reached.
Fault	The function does not work or some functions do not work after the machine is turned on.
Solution	After the machine is turned on by pressing the switch key, it is necessary to manually select an automatic massage program or other working state. If it is not operated, the machine will automatically shut down after 20 minutes. If the manual operation mode is selected, the functions that are not selected may be disabled, and the working mode needs to be manually set in the manual mode.
Fault	The machine makes a leather rubbing sound when adjusting its posture.
Solution	This product adopts high-grade anti-corrosion leather that meets environmental protection requirements. Due to the inherent characteristics of leather materials, there will be a normal slight noise when rubbing at the relative movement, which is a normal phenomenon. Note: If you hear fabric or leather tearing sound when the machine is running, please stop using it immediately and seek professional maintenance.
Fault	The massage wheel did not reach the shoulders or neck.
Solution	If the head does not touch the head cushion or the back does not touch the backrest, the shoulder position may be lower than the actual position during the body shape detection process. Sit in the deepest position of the seat, rest your head on the headrest, and start over from the beginning.
Fault	The unit is damaged. The power cord or power plug is abnormally hot.
Solution	To prevent accidents, be sure to contact an authorized service center.

Please feel free to contact the designated service personnel for any questions or doubts about this product.

Product Specifications

Model: IREST IXPIRIO(A362)
 Name: Massage Chair
 Rated voltage: 220-240V~ 50Hz
 Rated power:100W
 Rated time: 20min
 Safety structure: Class I

Material description: PVC, PA, steel parts, electric and electron components

MATERIAL	PU	LEATHER	CLOTH	WOOD

Dziękujemy za zakup urządzenia. Prosimy o dokładne zapoznanie się z niniejszą instrukcją obsługi, aby przed uruchomieniem fotela masującego dowiedzieć się, jak prawidłowo z niego korzystać. W szczególności prosimy o zapoznanie się z przeciwwskazaniami oraz zasadami bezpiecznego użytkowania.

Uwaga: Sprzedawca zastrzega sobie prawo do wprowadzania zmian w projekcie urządzenia i jego opisie. Jeśli istnieje jakaś różnica między funkcją urządzenia dostępnego na rynku a opisem w instrukcji, to wynika ona ze zwykłej aktualizacji urządzenia, a producent nie ma obowiązku informowania o tym fakcie. Kolor zilustrowany w instrukcji obsługi nie reprezentuje aktualnej kolorystyki fotela masującego.

SPIS TREŚCI

Przed pierwszym użyciem

Środki ostrożności	02-04
Elementy montażowe	05
Umieszczenie fotela masującego	06-07
Przed użyciem	08-09
Budowa urządzenia	10-15

Sposób użytkowania

Instrukcja obsługi	16-20
--------------------------	-------

Konserwacja



Czyszczenie i konserwacja	21
---------------------------------	----

Ważne

Rozwiązywanie problemów	22
Specyfikacja techniczna urządzenia	23
Karta Gwarancyjna i Serwis	24-25

Środki ostrożności (muszą być przestrzegane)

- Przed użyciem należy uważnie przeczytać wszystkie istotne instrukcje.
- Zawarte tu wskazówki pomogą bezpiecznie i prawidłowo korzystać z urządzenia.
- Aby wyraźnie wskazać zakres możliwych urazów i uszkodzeń, które mogą być spowodowane nieprawidłowym użytkowaniem, informacje zostały opatrzone nagłówkiem "Ostrzeżenie" lub "Uwaga". Jedne i drugie są ważne dla bezpieczeństwa i należy ich przestrzegać.

 Ostrzeżenie	Sygnalizuje, że w wyniku niewłaściwego użycia może dojść do poważnych obrażeń lub śmierci.
 Uwaga	Sygnalizuje, że w wyniku niewłaściwego użytkowania może dojść do niewielkich obrażeń lub uszkodzenia mienia.

- Należy zwrócić uwagę na symbol przed każdym elementem dotyczący bezpieczeństwa.

 Zakaz	Bezwzględny zakaz
--	-------------------

Osoby cierpiące na poniższe dolegliwości nie powinny korzystać z tego urządzenia

 Zakaz	<ul style="list-style-type: none"> ■ Urządzenie nie jest przeznaczone do użytku przez osoby (w tym dzieci) z niepełnosprawnością fizyczną, upośledzeniem sensorycznym lub neurologicznym, lub osoby, które nie potrafią korzystać z urządzenia, chyba że są one nadzorowane i instruowane w zakresie użytkowania przez osoby odpowiedzialne za ich bezpieczeństwo. Dzieci należy pilnować, aby nie bawiły się urządzeniem. ■ Osoby cierpiące na osteoporozę. ■ Osoby cierpiące na choroby serca lub korzystające z medycznego sprzętu elektronicznego, np. rozrusznika serca. ■ Osoby, które gorączkują. ■ Kobiety w ciąży lub w okresie menstruacji. ■ Pacjenci posiadający rany lub cierpiący na choroby skóry. ■ Dzieci poniżej 14 roku życia lub osoby z zaburzeniami równowagi psychicznej nie mogą korzystać z urządzenia bez nadzoru. ■ Osoby, którym lekarz zalecił odpoczynek lub które źle się czują. ■ Nie wolno korzystać z urządzenia osobom, których ciało jest mokre. ■ Urządzenie ma podgrzewaną powierzchnię. Osoby niewrażliwe na ciepło muszą zachować ostrożność podczas korzystania z urządzenia. ■ Jeśli przewód zasilający jest uszkodzony, musi zostać wymieniony przez producenta, jego serwis lub osoby o podobnych
---	--

Środki ostrożności (muszą być przestrzegane)

Ważne ostrzeżenia dotyczące bezpieczeństwa

 Ostrzeżenie	<ul style="list-style-type: none"> ■ Nie pozwalaj dzieciom dotykać ruchomych części tego fotela masującego. ■ Używaj dobrze uziemionego zasilacza odpowiedniego dla tego produktu. ■ Wyciągnij wtyczkę po użyciu lub przed czyszczeniem, aby uniknąć obrażeń lub uszkodzenia produktu. ■ Obsługuj fotel masujący zgodnie z instrukcją obsługi. ■ Nie używaj akcesoriów, które nie są zalecane. ■ Nie używaj fotela masującego na zewnątrz. ■ Przed rozpoczęciem użytkowania przeczytaj uważnie niniejszą instrukcję obsługi. ■ Nigdy nie używaj tego produktu do innych celów niż wymienione w niniejszym dokumencie. ■ Zaleca się każdorazowo 20 minut użytkowania. ■ Nie używaj fotela, jeśli obudowa lub skóra jest zepsuta lub uszkodzona. ■ Nie upuszczaj niczego nad fotelem masującym. ■ Nie zasypiaj podczas korzystania z fotela masującego. ■ Nie używaj fotela masującego, jeśli jesteś nietrzeźwy lub źle się czujesz. ■ Nie korzystaj z masażu w ciągu godziny po posiłku. ■ Nie ustawiaj dużej siły masażu aby uniknąć obrażeń.
--	--

Środki ostrożności

 Uwaga	<ul style="list-style-type: none"> ■ Sprawdź, czy napięcie jest zgodne ze specyfikacją urządzenia. ■ Nie wyciągaj i nie wkładaj wtyczki mokrą ręką. ■ Nie dopuść do przedostania się wody do wnętrza urządzenia, ponieważ może to spowodować porażenie prądem elektrycznym lub uszkodzenie urządzenia. ■ Nie należy ciągnąć za przewód zasilający podczas podłączania lub odłączania. Zabrania się gwałtownego manipulowania przewodami. ■ Nie uszkodzaj przewodu ani nie modyfikuj obwodu tego urządzenia. ■ Używaj suchej ściereczki do czyszczenia elementów elektrycznych, takich jak wyłącznik I wtyczka. ■ Nie siadaj na urządzeniu w stanie odcięcia zasilania, aby uniknąć obrażeń w przypadku nagłego powrotu napięcia. ■ Zaprzestań korzystania z urządzenia, gdy działa ono nieprawidłowo i natychmiast skontaktuj się z lokalnym przedstawicielem producenta. ■ Zaprzestań używania tego produktu w przypadku pogorszenia się samopoczucia i skonsultuj się z lekarzem.
--	--

Warunki przechowywania

 Uwaga	<ul style="list-style-type: none"> ■ Temperatura w pomieszczeniu : od 5° C do 40° C. ■ Wilgotność względna od 20% do 80%, brak gazów powodujących korozję, dobrze wentylowane pomieszczenie.
--	--

Środki ostrożności (muszą być przestrzegane)

Serwis i konserwacja fotela



Uwaga

- Ten produkt powinien być konserwowany wyłącznie przez centrum serwisowe wyznaczone przez producenta. Żaden użytkownik nie powinien go rozmontowywać ani konserwować bez pozwolenia.
- Nie zapomnij wyłączyć głównego wyłącznika zasilania po zakończeniu użytkowania.
- Nie używaj produktu, jeśli gniazdo zasilania poluzuje się.
- Jeśli produkt nie będzie używany przez dłuższy czas, należy zwinąć przewód zasilający produktu i przechowywać go w suchym i wolnym od kurzu miejscu.
- Nie przechowywać produktu w wysokiej temperaturze lub w pobliżu otwartego ognia. Unikać długotrwałego wystawiania na bezpośrednie działanie promieni słonecznych.
- Produkt należy czyścić suchą szmatką. Nigdy nie używaj rozcieńczalnika, benzenu lub alkoholu.
- Elementy mechaniczne tego produktu są specjalnie zaprojektowane i wyprodukowane, więc nie jest wymagana żadna specjalna konserwacja.
- Nie używaj ostrych przedmiotów do klucia tego produktu.
- Nie należy toczyć ani ciągnąć urządzenia po nierównym podłożu. Przed przemieszczeniem należy go podnieść.
- Produkt powinien być używany w sposób przerywany. Nie używaj go w sposób ciągły przez dłuższy czas.

Środowisko użytkowania



Uwaga

- Nie używaj tego produktu w pomieszczeniach o bardzo wysokiej wilgotności, takich jak łazienka.
- Należy natychmiast zaprzestać używania produktu w przypadku gwałtownej zmiany temperatury otoczenia.
- Nie używaj tego produktu w środowisku silnie zapyłonym lub żrącym.
- Nie używaj tego produktu na małej przestrzeni lub w miejscu bez dobrej wentylacji.

Rozwiązywanie zwykłych usterek



Uwaga

- Naturalnym jest odgłos pracujących siłowników w momencie używania fotela masującego.
- Jeśli pilot nie działa normalnie, należy sprawdzić, czy wtyczka i gniazdo zasilania są prawidłowo podłączone i czy włącznik zasilania jest włączony.
- Jeśli znamionowy czas pracy dobiegnie końca, fotel automatycznie aktywuje przycisk wyłączenia; Jeżeli fotel masujący używany jest bez przerwy przez długi czas, to w momencie osiągnięcia wysokiej temperatury, nastąpi automatyczne wyłączenie. Należy odczekać co najmniej pół godziny, aby móc dalej korzystać z fotela masującego.

Elementy montażowe

Instrukcja montażu masażera łydek

1. Włóż przewody masażera łydek i rurę powietrzną do gniazd na przednim końcu stelaża (Rysunek 1).
2. Następnie wsuń podłączony przewód i rurę powietrzną do otworu w ramie oparcia (Rysunek 2).
3. Po zakończeniu mocowania drutu otwórz pokrywy mocujące łydki po obu stronach stelaża (Rysunek 3).
4. Podnieś masażer łydek do wycięcia, zamknij pokrywy mocujące i zabezpiecz go na miejscu za pomocą 2 śrub (Rysunek 4).

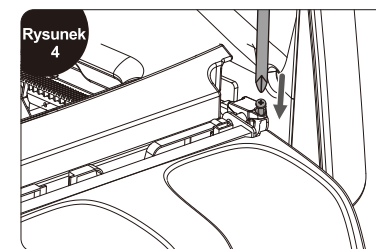
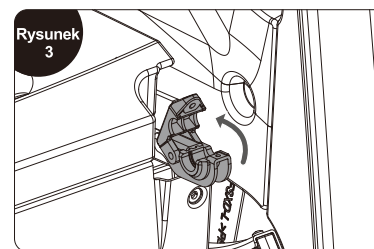
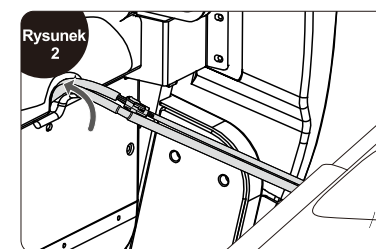
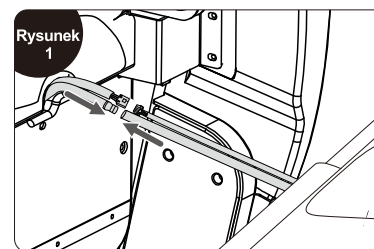

Umieszczenie fotela masującego

Miejsce montażu

Upewnij się, że jest wystarczająco dużo miejsca, ponieważ fotel masujący potrzebuje do rozłożenia co najmniej 30 cm.



Uwaga

Nie wystawiaj fotela masującego bezpośrednio na działanie wysokiej temperatury (np. przed urządzeniami grzewczymi) i promieni słonecznych; umieść go w miejscu, gdzie można uniknąć wysokiej temperatury i bezpośredniego działania promieni słonecznych. Zaleca się ułożenie miękkiej maty w przypadku długotrwałego użytkowania w wyznaczonym miejscu. Podczas układania takiej maty, jej rozmiar powinien być wystarczający do objęcia podstawy urządzenia. Miej na uwadze zakres, w którym urządzenie dotyka podłogi i miejsce, w którym stopy dotykają podłogi.

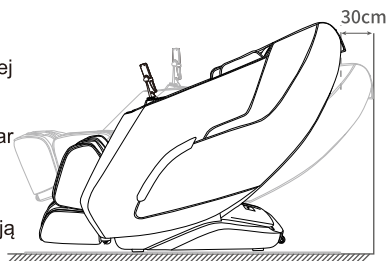

Instrukcja dotycząca podnoszenia urządzenia

Wymagana jest praca zespołowa przy podnoszeniu i przesuwaniu fotela, aby uniknąć ryzyka obrażeń.



Uwaga

1. Podnieś fotel masujący, aby przenieść go na delikatnym podłożu, np. na drewnianych podłogach.
2. W przypadku przemieszczania urządzenia na drewnianej podłodze, zaleca się podniesienie go. Należy unikać uszkodzenia kółek. Gdy fotel jest podnoszony i przesuwany do wyznaczonej pozycji, należy uważać na ręce, aby uniknąć obrażeń, oraz uważać na przygnięcie stóp. Nie puszczaj urządzenia, dopóki korpus nie stanie całkowicie płasko na ziemi, podłoga może zostać uszkodzona, dlatego zaleca się umieszczenie na niej maty.

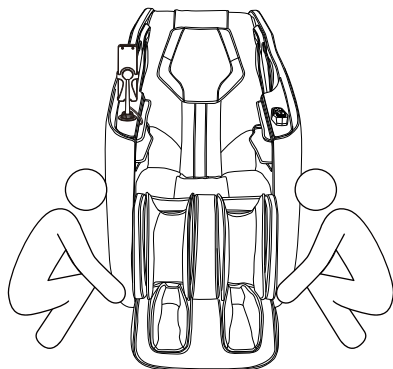

Umieszczenie fotela masującego

Metoda przemieszczania

Użyj tylnych kółek do przesuwania fotela masującego. Przesuń fotel, przechylając go do tyłu do około 45°, jak pokazano na rysunku.



Uwaga

UWAGA: Nadmierna siła przy wychyleniu spowoduje całkowite przewrócenie się fotela i uszkodzenie urządzenia.

1. Przed przemieszczeniem należy prawidłowo wyłączyć urządzenie, aby je zresetować i następnie odłączyć od zasilania.
2. Podczas przenoszenia na fotelu nie powinno nic leżeć. (Ludzie, zwierzęta domowe lub rzeczy).
3. Podczas przenoszenia nie należy upuszczać fotela z wysokości większej niż 2 mm ani przekraczać szczeliny większej niż 5 mm.
4. Podczas korzystania z kółek do przesuwania urządzenia, pojedyncze pchnięcie nie jest zalecane; jeśli odległość przekracza 50 metrów, urządzenie należy przesuwać powoli i równomiernie.

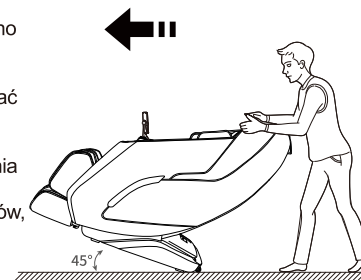

Jak zdemontować poduszkę zagłówek i poduszkę na oparcie oraz jak z nich korzystać

Zastosowanie poduszki zagłówek może zmniejszyć intensywność masażu ugniatającego na szyi i ramionach. O zastosowaniu poduszki zagłówek można zdecydować w zależności od potrzeb (zaleca się jej zastosowanie).

Poduszka oparcia i oparcie są połączone zamkiem błyskawicznym (1), poduszka zagłówek i poduszka oparcia są również połączone zamkiem błyskawicznym (2).



Uwaga

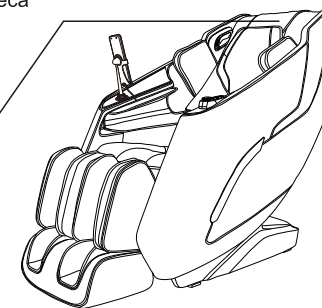

Przed użyciem

Sprawdzenie otoczenia

Upewnij się, że wokół urządzenia nie ma ludzi, zwierząt domowych i innych przedmiotów.



Uwaga

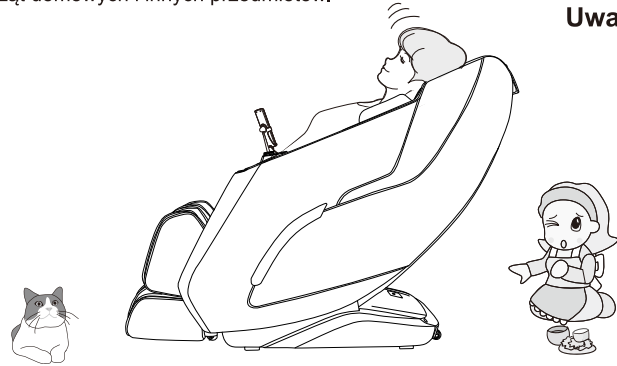

Upewnij się, że w szczelinach urządzenia nie ma żadnych przedmiotów.

Przed masażem upewnij się, że w podnóżku, przy stopach itp. nie znajdują się żadne obce przedmioty.

W żadnym wypadku nie wolno dopuścić, aby ręce, stopy i głowa zagłębiały się w obszar pomiędzy mechanizmem dolnej części podnóżka a korpusem głównym lub obszar pomiędzy podłokietnikiem a oparciem.

W żadnym wypadku nie wolno dopuścić, aby ręce, stopy lub głowa dostały się pod tkaninę lub skórę pokrywającą powierzchnię masażu.



Uwaga

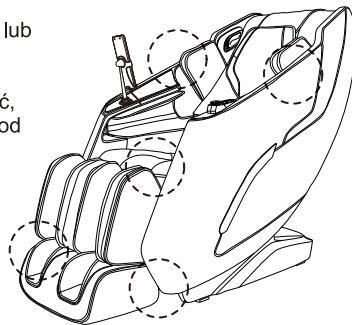

Przed użyciem

Włączanie zasilania



Uwaga

Podłączenie kabla zasilającego

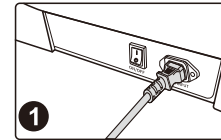

Schemat podłączenia zasilania

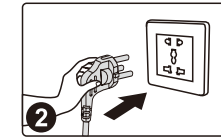

Włącz przełącznik zasilania (pozycja "I")

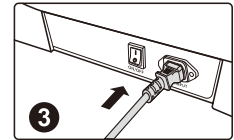

Ostrzeżenie

- Przed użyciem należy sprawdzić, czy przewód zasilający i wtyczka nie są uszkodzone.
- Zasilanie tego urządzenia należy dostarczać zgodnie z wymaganiami dotyczącymi mocy roboczej tego urządzenia.
- Surowo zabrania się używania zasilania innego niż nominalne zasilanie tego produktu.
- Surowo zabrania się podłączania różnych urządzeń do konwersji zasilania bez autoryzacji do zasilania tego produktu.

Budowa urządzenia

Opis poszczególnych elementów

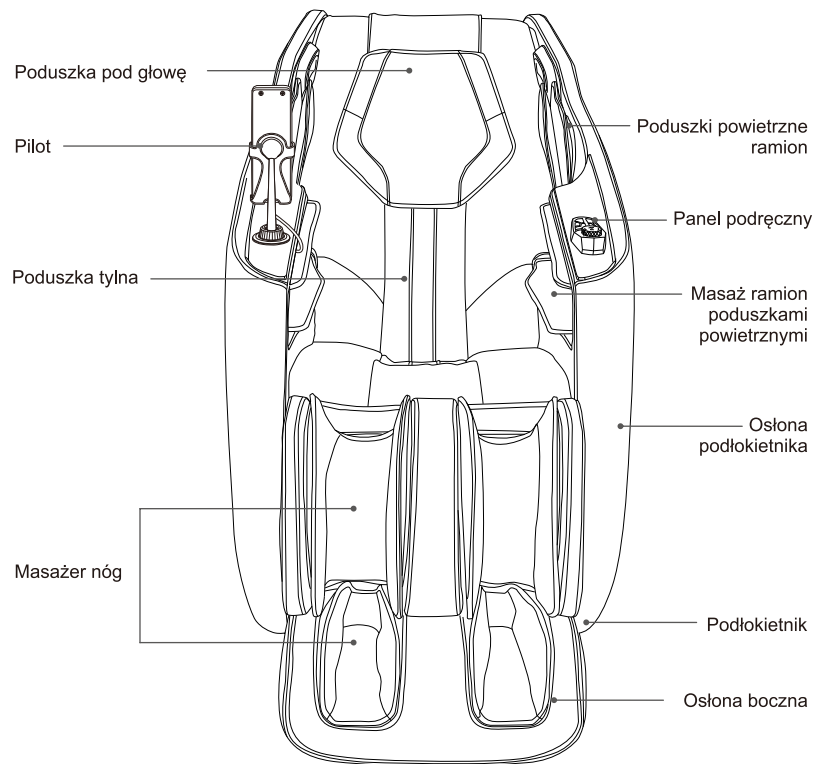

Budowa urządzenia

Rozkład funkcji

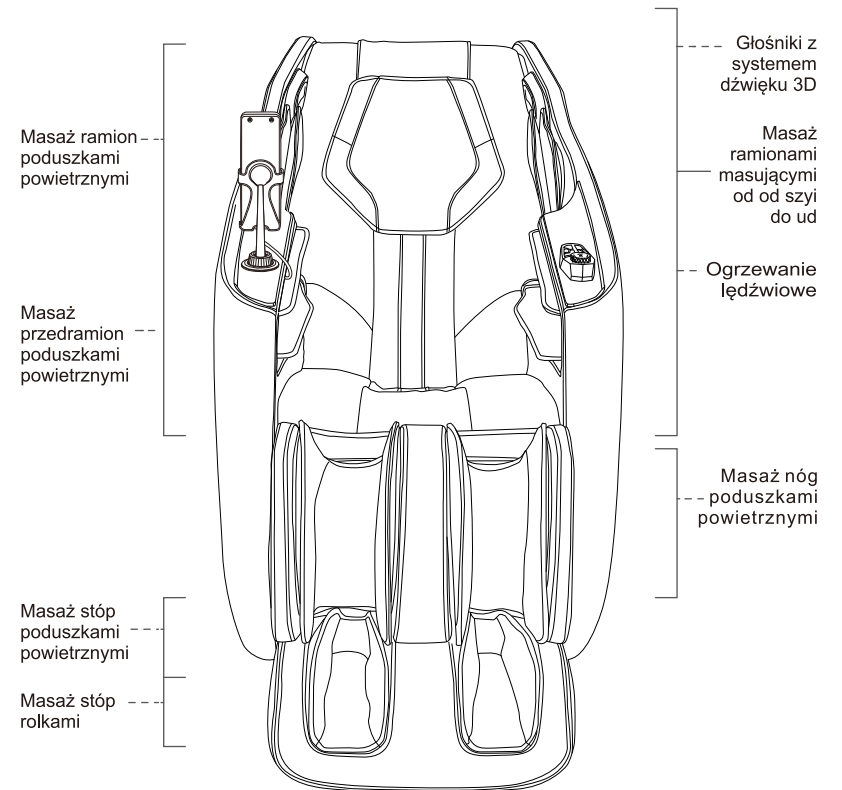

Budowa urządzenia

Uwaga: Poszczególne ekrany odnoszą się do aktualnie wyświetlanego obrazu!



Budowa urządzenia







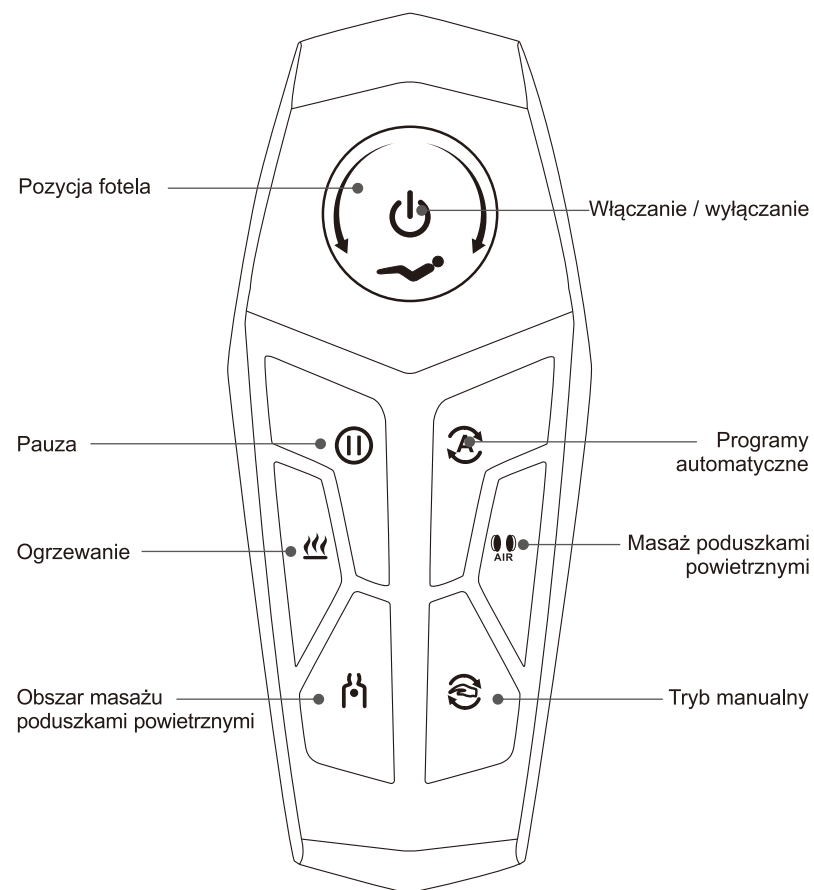

1. Wyświetlacz LCD
 - Wyświetla wszystkie funkcje masażu.
2. Włącznik zasilania
 - Włącza lub wyłącza wszystkie funkcje fotela masującego.
3. Przycisk pauzy
 - Zatrzymuje lub uruchamia wszystkie funkcje masażu.
4. Przycisk czasu
 - Ustawienia czasu.
5. Regulacja pozycji fotela
 - Istnieją cztery automatyczne pozycje rozłożenia, wybierz swoją ulubioną.
6. Programy automatyczne masażu
 - Zapoznaj się ze stroną 17 tej instrukcji.
7. Masaż poduszkami powietrznymi
 - Włącza/wyłącza funkcję masażu poduszkami powietrznymi (szczegóły na stronie 18 tej instrukcji).
8. Masaż manualny
 - Zapoznaj się ze stroną 18 tej instrukcji.
9. Masaż rolkowy stóp
 - Włącza/wyłącza funkcję masażu rolkowego podeszew.
10. Pozycja ramion masujących
 - Regulacja pozycji punktów akupresury ramion.
11. Składanie fotela
 - Podnosi oparcie i opuszcza podnóżek.
12. Rozkładanie fotela
 - Opuszcza oparcie i podnosi podnóżek.
13. Siła masażu
 - Dokonaj regulacji siły masażu.
14. Ogrzewanie
 - Włącz/wyłącz ogrzewanie.

Budowa urządzenia

II. Panel podręczny



Budowa urządzenia





Funkcja	Opis funkcji
	wyłączanie: Naciśnij krótko ten przycisk, żeby włączyć / wyłączyć fotel.
	Pokrętko zmiany pozycji fotela: Podczas obracania pokrętkiem zgodnie z ruchem wskazówek zegara, oparcie powoli obniży się, a podnóżek powoli podniesie. Przy zwolnieniu pokrętkła rozkładanie fotela zostanie zatrzymane.
	Pokrętko zmiany pozycji fotela: Podczas obracania pokrętkiem przeciwnie do ruchu wskazówek zegara, oparcie powoli podniesie się, a podnóżek opuści. Przy zwolnieniu pokrętkła składanie fotela zostanie zatrzymane.
	Naciśnięcie tego przycisku podczas trwania masażu spowoduje jego wstrzymanie (po 20 minutach od tego momentu fotel wyłączy się automatycznie). Naciśnięcie przycisku ponownie spowoduje wznowienie masażu.
	Przycisk programów automatycznych: każde naciśnięcie tego przycisku powoduje przejście do kolejnego programu automatycznego.
	Ogrzewanie: Naciśnięcie tego przycisku powoduje włączenie lub wyłączenie ogrzewania.
	Masaż poduszkami powietrznymi: każde naciśnięcie tego przycisku powoduje zmianę strefy masażu poduszkami powietrznymi. Do wyboru 4 ustawienia masażu poduszkami (w tym wyłączenie masażu poduszkami), mogą być zmieniane cyklicznie.
	Obszar masażu: naciśnij ten przycisk, aby przełączyć na tryb rozciągania pleców
	Tryb manualny: każde naciśnięcie tego przycisku powoduje przejście do kolejnej techniki masażu.

Instrukcja obsługi

III. Rozpoczęcie masażu

1. Naciśnij przycisk włączania zasilania, by rozpocząć masaż. Masażem domyślnym jest Comfort massage.
2. Automatyczne dostosowanie pozycji fotela (możesz nacisnąć przycisk "A Auto", /"A" żeby pominąć).
3. Automatyczne wykrywanie pozycji ramion – podczas skanowania zachowaj odpowiednią pozycję siedzącą. (możesz nacisnąć przycisk "A Auto" / "A" żeby pominąć).
4. Ręczne dostosowywanie pozycji ramion. Jeśli wykryta pozycja ramion odbiega od rzeczywistej, można dostosować ją przez naciśnięcie przycisków regulacji masażera w górę i w dół (możesz nacisnąć przycisk "A Auto" / "A" żeby pominąć). Jest 11 pozycji ramion masujących do wyboru. Jeśli w ciągu 10 sekund nie zostanie podjęta żadna akcja, automatycznie rozpocznie się masaż.

Uwaga: Podczas uruchamiania fotela możesz wybrać program automatyczny. Wielokrotne wybranie tej samej funkcji automatycznej może pominąć proces uruchamiania i bezpośrednio uruchomić masaż.



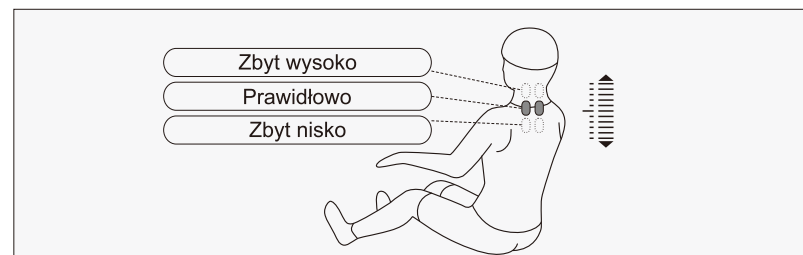



Przycisk	Opis	Wyświetlacz
	Przesuń ramiona masujące w górę, żeby dostosować ich pozycję	
	Przesuń ramiona masujące w dół, żeby dostosować ich pozycję	



W trakcie wykrywania pozycji ramion oraz położenia ramion masujących, naciśnij przyciski regulacji w górę i w dół, by dostosować po usłyszeniu sygnału dźwiękowego.

Instrukcja obsługi

Programy automatyczne

Funkcja	Przycisk	Opis	Wyświetlacz
		Najbardziej komfortowy masaż.	F1 Auto
		Głęboki, delikatny, komfortowy masaż, zmniejsza ogólne zmęczenie mięśni.	F2 Auto
		Dzięki kołyszącemu ruchowi fotela masującego, podobnego do tego w fotelu bujanym, następuje zmniejszenie zmęczenia i wspomaganie zasypiania.	F3 Auto
		Shoulder&Neck: Masaż skoncentrowany na ramionach i szyi.	F4 Auto
		Back&Waist: Masaż skupiony na plecach i talii.	F5 Auto
Program automatyczny		Full body massage: Głęboki, regenerujący masaż całego ciała.	F6 Auto
		Spinal massage: Masaż skupiony na kręgosłupie. Uwalnia od zmęczenia i bólu.	F7 Auto
		Ache relieve: Głęboki masaż punktów akupresurowych efektywnie uwalniający od bólu.	F8 Auto
		Bottom Toing: Wspomaga ogólną cyrkulację krwi, by wzmocnić vitalność oraz odporność.	F9 Auto
		Beautiful buttocks shaping: Efektywny masaż pośladków i ud. Wspomaga modelowanie ciała i redukcję tkanki tłuszczowej.	FA Auto
		Good-night sleep: Masaż 12 punktów akupresurowych, wspiera równowagę ciała, przyspiesza zasypianie i poprawia jakość snu.	FB Auto
		Leisure Health: Przeznaczony głównie dla osób prowadzących siedzący tryb pracy. Może zwiększyć ilość aktywności fizycznej i poprawić funkcjonowanie organizmu.	FC Auto

Instrukcja obsługi

Tryb manualny- górne partie

Funkcja	Przycisk	Opis	Wyświetlacz
Technika masażu	Mode	Shiatsu: szybkość, szerokość.	
		Ugniatanie: szybkość.	
		Oklepywanie: szybkość, szerokość.	
		Jednoczesne ugniatanie i oklepywanie: szybkość, szerokość.	
		Ostukiwanie: szybkość, szerokość.	
Szybkość	Speed	5 poziomów szybkości do wyboru.	
Szerokość	Width	3 poziomy szerokości do wyboru.	
Rozciąganie pleców		Masaż punktowy I miejscowy.	H1
		Masaż odcinkowy w obie strony na małym obszarze.	H2
		Masaż całego obszaru.	H3
		Górna część pleców: masaż w obie strony, skupiony na górnej części pleców.	H4
		Dolna część pleców: masaż w obie strony, skupiony na dolnej części pleców.	H5
		Regulacja położenia ramion masujących (jest możliwa w masażu punktowym I miejscowym).	Ramiona masujące w górę
		Ramiona masujące w dół	

Masaż poduszkami powietrznymi

Funkcja	Przycisk	Opis	Wyświetlacz
Air pressure Mode	Air Pressure	Całe ciało: masaż ramion, nóg I stóp.	Arm Feet
		Barki: masaż barków.	Arm
		Nogi: masaż nóg I stóp.	Feet
Intensywność	Intensity	Regulowana w trzech poziomach.	Arm Feet

Instrukcja obsługi

Masaż rolkowy stóp

Funkcja	Przycisk	Opis	Wyświetlacz
Foot roller	Foot Roller	Naciśnij ten przycisk, aby włączyć lub wyłączyć masaż rolkowy stóp. Można regulować trzy poziomy intensywności (słaby, średni, silny) lub zupełnie wyłączyć tę funkcję.	

Ogrzewanie

Funkcja	Przycisk	Opis	Wyświetlacz
Ogrzewanie	Heating	Naciśnij ten przycisk aby włączyć lub wyłączyć ogrzewanie talii matą grafenową. Po jego uruchomieniu, ciepło poczujesz w ciągu trzech minut.	

Przycisk pauza/ start masażu

Funkcja	Przycisk	Opis	Wyświetlacz
Pause/start		Naciśnij ten przycisk w trakcie masażu, a wszystkie funkcje zostaną natychmiast wstrzymane, gdy czas będzie nadal odliczany), a następnie naciśnij ten przycisk, aby wznowić wszystkie funkcje masażu.	

Pozycja fotela masującego

Funkcja	Przycisk	Opis
Składanie		Po naciśnięciu oparcie powoli się podniesie, a podnóżek powoli opadnie. Można usłyszeć sygnały dźwiękowe, aż dotrze do góry. Naciśnij ten przycisk ponownie podczas siadania, czynność zostanie natychmiast zatrzymana.
Rozkładanie		Po naciśnięciu parcie powoli opadnie, a podnóżek powoli się podniesie. Można usłyszeć sygnały dźwiękowe, aż dotrze do dołu. Naciśnij ten przycisk ponownie podczas rozkładania, czynność zostanie natychmiast zatrzymana.
Zero Gravity		Każde naciśnięcie tego przycisku powoduje przejście do jednej z czterech automatycznych pozycji fotela.

Inne ustawienia manualne

Funkcja	Przycisk	Opis	Wyświetlacz
Czas	Times	Każde naciśnięcie tego przycisku wydłuża czas masażu o 5 minut, jednak nie może przekroczyć 30 minut. W przypadku przekroczenia 30 minut, nastąpi powrót do minimalnej wartości czasu.	20min

Instrukcja obsługi

V. Instrukcja obsługi głośników Bluetooth

1. Otwórz menu główne swojego urządzenia, przejdź do ustawień, wybierz Bluetooth. Urządzenie automatycznie wyszuka nowe urządzenie z funkcją Bluetooth.
2. Wybierz z listy wyszukanych urządzeń odpowiedni model (np. IMCM-XXXX). Kliknij "połącz", jeżeli zostaniesz zapytany, czy chcesz połączyć się z tym urządzeniem.
3. Włącz odtwarzacz muzyczny na swoim urządzeniu i wybierz utwór do odtworzenia.

VI. Zakończenie masażu

1. Naciśnij przycisk zasilania podczas masażu, a wszystkie funkcje masażu zostaną natychmiast zatrzymane, oparcie i podnóżek wrócą do pozycji wyjściowej. Jeśli upłynie czas masażu, wszystkie funkcje masażu zostaną automatycznie wyłączone, przy czym oparcie i podnóżek nie powrócą do pozycji początkowej.

Odłącz zasilanie całego urządzenia. Schemat odłączenia fotela.

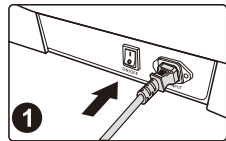

Przełącz przełącznik zasilania (pozycja "0")

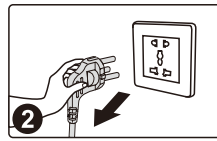

Wyciągnij wtyczkę z gniazdka

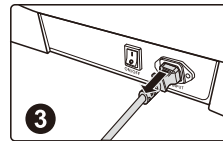

Odłącz kabel od fotela

Czyszczenie i konserwacja

Czyszczenie skóry syntetycznej i elementów plastikowych

Przetrzyj skórę miękką, suchą szmatką.

- Nie używaj do czyszczenia urządzenia środków chemicznych, takich jak rozcieńczalnik, benzyna, alkohol itp.
- Używając dostępnych w sprzedaży środków do pielęgnacji skóry, postępuj zgodnie z instrukcją obsługi.
- Jeśli skóra PU jest szczególnie brudna, wytrzyj ją w następujący sposób:
 - ① Zanurz miękką szmatkę w wodzie lub ciepłej wodzie z dodatkiem 3% do 5% neutralnego detergentu, a następnie dokładnie ją odcisnij.
 - ② Użyj miękkiej ściereczki do wytarcia powierzchni skóry.
 - ③ Wytrzyj roztwór czyszczący szmatką namoczoną w czystej wodzie i dokładnie wyciśnij.
 - ④ Przetrzyj miękką ściereczką.
 - ⑤ Pozostaw do swobodnego wyschnięcia.
- Jeśli trudno jest usunąć plamy, zanurz dostępną w sprzedaży gąbkę z melaminy w neutralnym detergencie, a następnie wytrzyj nią urządzenie.
- Nie używaj suszarki do włosów do suszenia powierzchni.
- Zachowaj ostrożność podczas korzystania z urządzeń w dżinsach i tkaninach kolorowych, ponieważ kolor tkaniny może zabarwić powierzchnię skóry syntetycznej.
- Nie utrzymuj tych części w kontakcie z tworzywem sztucznym przez dłuższy czas, ponieważ spowoduje to zabrudzenie powierzchni skóry syntetycznej.
- Syntetyczna skóra może się odbarwić, dlatego po użyciu np. farby do włosów przykryj część dotykana przez włosy ręcznikiem.

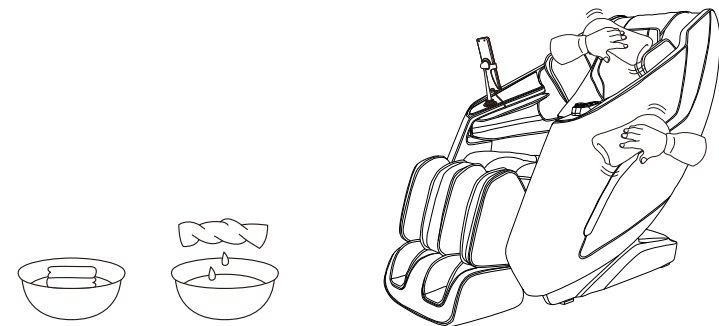

Rozwiązywanie problemów

Problem	Kiedy podnóżek lub oparcie osiągną określoną pozycję, naciskasz odpowiedni przycisk regulacji, ale nie następuje żadna zmiana i emitowany jest przerywany sygnał dźwiękowy.
Rozwiązanie	Ze względu na konstrukcję urządzenia i wymagania ergonomiczne, urządzenie ma ograniczoną ochronę dla stanu granicznego regulacji położenia. Po osiągnięciu granicy pojawi się dźwięk przypominający.
Problem	Funkcja nie działa lub niektóre funkcje nie działają po włączeniu urządzenia.
Rozwiązanie	Po włączeniu urządzenia przez naciśnięcie przycisku włącznika, należy ręcznie wybrać automatyczny program masażu lub inny tryb pracy. Jeśli urządzenie nie będzie używane, wyłączy się automatycznie po 20 minutach. Jeśli wybrano tryb programu manualnego, funkcje, które nie zostały wybrane, mogą zostać wyłączone, a tryb pracy należy ustawić ręcznie w trybie manualnym.
Problem	Podczas regulacji pozycji urządzenia słychać odgłos tarcia skóry.
Rozwiązanie	W tym urządzeniu zastosowano wysokiej jakości skórę odporną na zużycie, która spełnia wymogi ochrony środowiska. Ze względu na właściwości materiałów skórzanych, podczas tarcia, przy ruchu względnym będzie występował słyszalny odgłos, co jest zjawiskiem normalnym. Uwaga: Jeśli podczas pracy urządzenia usłyszysz dźwięk rozrywania tkaniny lub skóry, natychmiast przestań z niego korzystać i zwróć się do profesjonalnego serwisu.
Problem	Ramiona masujące nie docierają do barków i karku.
Rozwiązanie	Jeśli głowa nie dotyka poduszki za głową lub plecy nie dotykają oparcia, pozycja ramion może być niższa niż rzeczywista pozycja podczas procesu wykrywania sylwetki. Usiądź w najgłębszej pozycji siedzenia, oprzyj głowę na zagłówku i zacznij od początku.
Problem	Urządzenie jest uszkodzone Przewód zasilający lub wtyczka są nienaturalnie gorące.
Rozwiązanie	Aby zapobiec wypadkom, skontaktuj się z autoryzowanym centrum serwisowym.

W przypadku jakichkolwiek pytań lub wątpliwości dotyczących tego produktu, prosimy o kontakt z wyznaczonym serwisem.

Specyfikacja techniczna urządzenia

Model: iRest Ixpirio(362)
 Nazwa: fotel masujący
 Napięcie znamionowe: 220-240V~ 50Hz
 Moc znamionowa: 100W
 Czas znamionowy: 20min
 Klasa bezpieczeństwa: Class I

Użyte materiały: PVC, PA, części stalowe oraz części elektryczne i elektroniczne

MATERIAL	PU	SKÓRA EKOLOGICZNA	TKANINA	DREWNO

KARTA GWARANCYJNA I SERWIS

GPP spółka z ograniczoną odpowiedzialnością z siedzibą w Olsztynie (Gwarant), ul. Tarasa Szewczenki 7 lok. 13, 10-274 Olsztyn, wpisana do rejestru przedsiębiorców Krajowego Rejestru Sądowego prowadzonego przez Sąd Rejonowy w Olsztynie VIII Wydział Gospodarczy Krajowego Rejestru Sądowego pod numerem KRS 0000738433, posiadająca numer NIP 7393916833 i numer REGON 380737938, gwarantuje sprawne działanie fotela masującego standardowo w okresie 12 lub 24 miesięcy, z tym zastrzeżeniem, że każdorazowo okres gwarancji rozpoczyna się od daty sprzedaży widocznej w wystawionym przez Sprzedawcę (Agata Spółka Akcyjna) dokumencie zakupu (faktura/paragon).

Wady fotela masującego ujawnione w okresie gwarancji będą bezpłatnie usuwane na terenie Rzeczypospolitej Polskiej przez autoryzowany serwis według poniżej podanych zasad:

1. Karta gwarancyjna jest ważna tylko z dowodem zakupu fotela masującego.
2. Okres gwarancji liczony jest od dnia dostawy zamówionego fotela masującego do Użytkownika.
3. W sprawach nieuregulowanych niniejszą Kartą Gwarancyjną zastosowanie mają przepisy ustawy z dnia 23.04.1964 r. Kodeks Cywilny i ustawy z dnia 30 maja 2014 r. o prawach konsumenta oraz inne powszechnie obowiązujące przepisy prawa.
4. Gwarancja obowiązuje na terytorium Rzeczypospolitej Polskiej.

ZGŁOSZENIE NAPRAWY

5. Zgłoszenie wady fotela masującego i związanej z nią konieczności naprawy powinno nastąpić niezwłocznie, nie później niż w terminie 30 dni od daty ujawnienia się wady.
6. Zgłoszenia wystąpienia wady należy dokonać za pośrednictwem formularza zgłoszenia serwisu zamieszczonego na stronie <https://irest-europe.com/pl/zgloszenie-serwisowe/>

KARTA GWARANCYJNA I SERWIS

REALIZACJA NAPRAWY

7. Gwarant zastrzega sobie prawo dokonywania naprawy na miejscu u Użytkownika lub we własnej siedzibie, przy czym transport odbywać się będzie na koszt Gwaranta.
8. Autoryzowany serwis dokona naprawy w ciągu 28 dni, liczonych od daty zgłoszenia naprawy zgodnie z pkt. 6.

WYŁĄCZENIA Z ZAKRESU GWARANCJI

9. Gwarancja standardowa lub przedłużona obejmuje wyłącznie użytkowanie fotela masującego do 8 godzin dziennie.
10. Gwarancją nie są objęte:
 - wady wywołane mechanicznym uszkodzeniem sprzętu spowodowanym przez Użytkownika,
 - uszkodzenia spowodowane czynnikami zewnętrznymi niezależnymi od Producenta,
 - wady i uszkodzenia sprzętu wynikłe na skutek: niewłaściwego lub niezgodnego z instrukcją obsługi użytkowania, przechowywania lub konserwacji; samowolnych napraw, przeróbek lub zmian konstrukcyjnych, dokonanych przez Użytkownika lub inne nieupoważnione osoby; obniżania się jakości produktu spowodowanego naturalnym procesem zużycia, np. ścieranie się zewnętrznej powłoki produktu, zarysowania, itp.
11. Niniejsza gwarancja nie wyłącza, nie ogranicza ani nie zawiesza uprawnień kupującego wynikających z przepisów o rękojmi za wady rzeczy sprzedanej.

